

**Комплектация переходного мостика ПМ-395x1250**

**ПЕРЕХОДНОЙ МОСТИК ПМ-395x1250**

**Платформа мостика (1 шт.)**

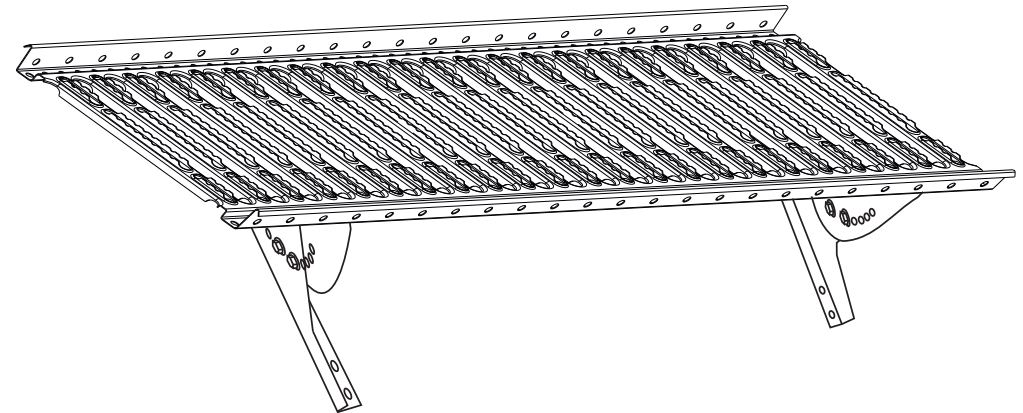
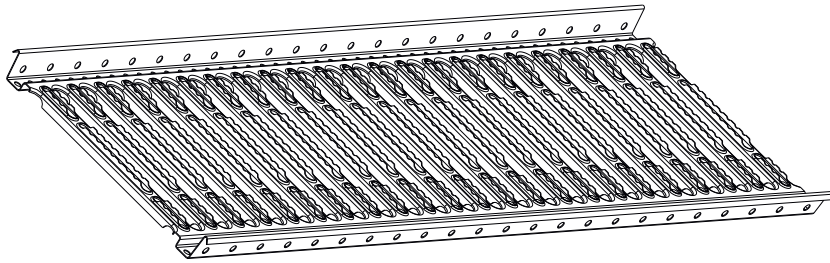

**Кронштейн верхний (2 шт.)**

**Кронштейн нижний (2 шт.)**

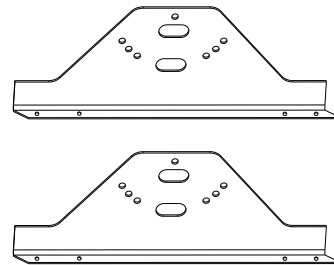
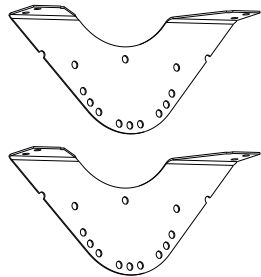

**Шайба Ø 8 (20 шт.)**

**Гайка М8 (14 шт.)**

**Болт М8х20 (14 шт.)**

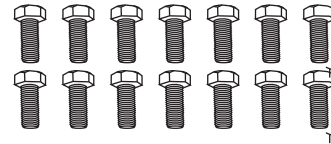
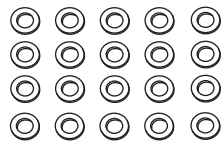

**Прокладка из пластика Н - 7 мм (8 шт.)**

**Прокладка из пластика Н - 14 мм (2 шт.)**

**Болт-шуруп\* Ø 8х50 (6 шт.)**

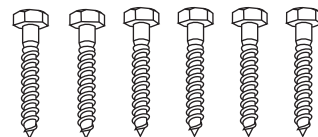
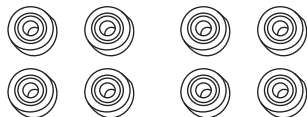

**ЦВЕТ:**

**RAL 3005**  
(Винно-красный)

**RAL 6005**  
(Зеленый мох)

**RAL 3011**  
(Коричнево-красный)

**RAL 8017**  
(Шоколадно-коричневый)

**RAL 5005**  
(Сигнальный синий)

**RAL 9005**  
(Черный янтарь)



**Дата:**

**Упаковщик:**

**\*Внимание!** В комплектацию входит крепёж, предназначенный для монтажа кронштейна нижнего на **деревянную** обрешётку.

# ИНСТРУКЦИЯ ПО МОНТАЖУ ПЕРЕХОДНОГО МОСТИКА ПМ-395x1250

**1**

## Шаг крепления верхних кронштейнов к платформе

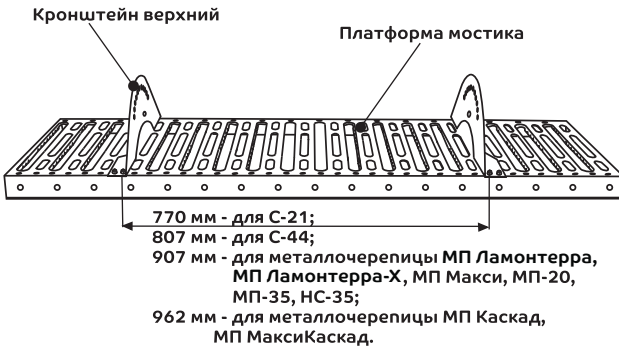

**Внимание!**  
Сплошная обрешетка не требуется.  
Шаг обрешетки:  
- для металлочерепицы  
  МП Ламонтерра, МП Каскад - 350 мм;  
  МП Ламонтерра-Х, МП Макси, МП МаксиКаскад - 400 мм;  
- для профнастилов - 400 мм.

**2**

## Крепление верхних кронштейнов к платформе

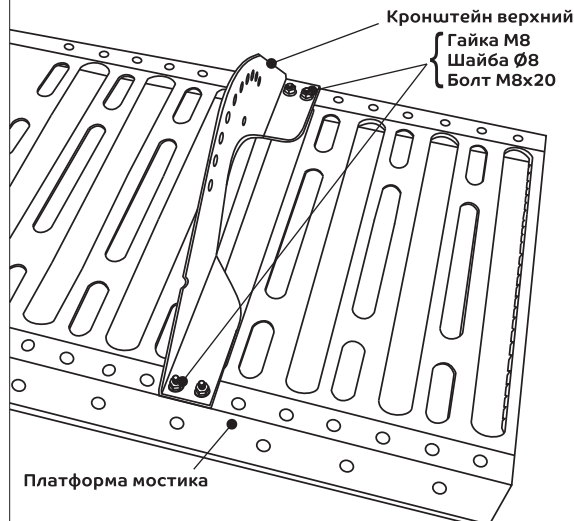

**3**

## Предварительная фиксация кронштейнов между собой

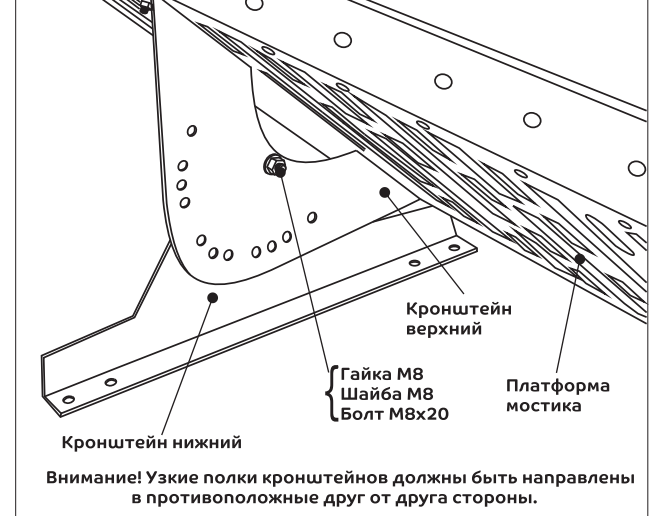

**4**

## Крепление нижних кронштейнов к доскам обрешетки



**5**

## Переходной мостик в сборе



**6**

## Фиксация угла наклона платформы мостика

